

DT Digitalni termostat S3 UPUTSTVO ZA RUKOVANJE

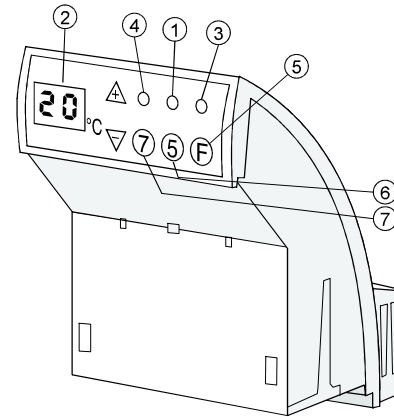

- 1 Dan
- 2 Željena (podešena) temperatura
- 3 Grejanje uključeno/isključeno
- 4 Noć
- 5 Funkcionalni tasteri
- 6 Dnevna temperatura sniženje (5 dana)
- 7 Noćna temperatura sniženje (7 dana)

Kratak opis funkcija Glamox DT termostata

Postoje tri načina rada koje možete izabrati:

- 1) **HO (Home-Kuća)** je mod rada namenjen za privatne stanove i kuće. On vam omogućava da izaberete automatsko sniženje temperature noću i radnim danima. Za vreme vikenda nema dnevnog sniženje temperature.
- 2) **OF (Kancelarija)** je mod rada namenjen za kancelarije i prostore koji se koriste na sličan način. Ovaj mod rada daje Vam mogućnost sniženje temperature noću i od petka popodne do ponedeljka ujutro. Ako radite prekovremeno, možete jednostavno da preskočite sniženje temperature. (za uputstvo pozovite Rovex)
- 3) **CA (Kabina)** je mod rada koji dozvoljava da održavate nisku sniženu temperaturu dok kabina nije u upotrebi, kada dođete u kabinu sistem se automatski prebacuje na udobnu temperaturu. Period snižene temperature može da traje od 1 do 40 dana neprekidno. Međutim period snižene temperature koji ste odabrali će se ponavljati automatski posle 48 sati udobne temperature. (za uputstvo pozovite Rovex)

Jednom urađeno, podešavanje se lako može promeniti, i Vi ste u mogućnosti da odaberete temperaturu i vreme snižene temperature u onom periodu koji zadovoljava vaše zahteve.

Distribucija, prodaja i servis

ROVEX

Inženjering d.o.o

Đorđa Stanojevića 11b/lokal 7

Belville, 11070 Novi Beograd

Tel: 011/7856833, 3115208

www.norveskiradijatori.com

www.rovex-grejanje.com

VAŽNO!

Poštovani korisnici neophodno da pre uključanja uređaja **obavezno pročitate ovo uputstvo!**

Molimo Vas da u potpunosti poštuju proceduru prvog uključanja detaljno opisanu za svaki mod rada.

Nepravilno uključanje uređaja može dovesti do nepravilnog rada uređaja.

Ukoliko temperature na termostatu ne odgovara onoj u vašoj prostoriji obavezno izvršite kalibraciju.

HO (HOME-KUĆA)

Starovanje i Resetovanje – mora se izvršiti kada je uređaj isključen duži vre-menski period ili prilikom prvog uključivanja.

Procedura Starovanje/Resetovanje (Startup/Reset) mora se izvršiti da bi podesili odgovarajući mod rada i pokrenuli sve funkcije radijatora.

VAŽNO: postoje dve različite procedure pokretanja

- 1) Ako °C-17-rE blinka na displeju: idite na proceduru A.
- 2) Ako HO blinka na displeju: idite na proceduru B.

Procedura se mora izvršiti u potpunosti u kontinuitetu da bi bila važeća. Ukoliko je procedura urađena nepravilno ili je napravljena greška, isključite radijator i pokrenite novu proceduru startovanja.

Starovanje procedura A – ako je radijator bio ranije povezan i uključivan: (standardna procedura)

Po uključanju radijatora, na displeju blinka sledeća sekvenca °C – 17 – rE.

Ovo znači da je radijator bio isključen iz napajanja duži period i da ga je potrebno startovati ponovo.

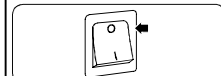

Da bi podesili radijator na fabrički podešene vrednosti, isključite radijator na glavnom prekidaču.

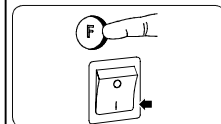

Pritisnite taster **F** i držite ga pritisnutog u isto vreme uključite glavni prekidač radijatora. Držite pritisnut **F** taster dok rE blinka na displeju, nakon toga otpustite taster **F**.



Nakon nekoliko sekundi HO će početi da blinka na displeju.

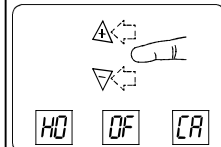

Možete izabrati između modova HO(kuća), OF (office kancelarija) i CA (kabina) pritiskom na taster **+** ili **-**. Potvrdite vaš izbor pritiskom na taster **F** duže od 5 sekundi.

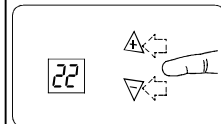

22 (°C) će da blinka. Odaberite vašu komfornu temperaturu. Potvrdite pritiskom na taster **F** duže od 5 sekundi. Ako ništa ne uradite, 22 (°C) će se automatski upamtiti nakon 7 sekundi.

Startovanje procedura B – ako je radijator nikada nije uključivan nakon isporuke iz fabrike:



Kada se radijator uključi, HO (Home mode-Kućni mod) će blinkati na displeju.

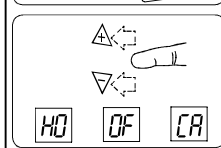

Možete odabrati između sledećih modova rada HO(Home-Kuća), OF (Office-kancelarija) i CA (Cabin- kabina) pritiskom na taster **+** ili **-**.

Potvrdite svoj izbor pritiskom na taster **F** duže od 5 sekundi.

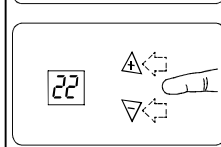

22 (°C) će da blinka. Odaberite vašu željenu komfornu temperaturu. Potvrdite pritiskom na taster **F** duže od 5 sekundi. Ako ništa ne uradite, 22 (°C) će se automatski upamtiti nakon 7 sekundi.

Startujete noćno sniženje temperature

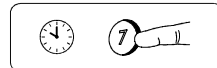

U trenutku kada želite da pokrenete sniženje temperature, pritisnite 7 duže od pet sekundi.

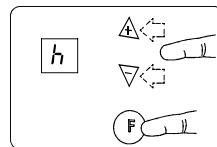

h (hours-sati) će zasvetliti 3 puta a nakon toga 07 će blinkati stalno. Tasterima **+** ili **-** odaberite broj sati za koji želite da snižena temperatura traje. Potvrdite postavljeno vreme kratkim pritiskom na taster **F**.

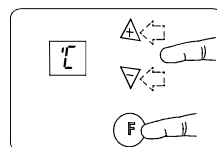

°C će zasvetliti 3 puta i nakon toga 17 (°C) će blinkati stalno. Korišćenjem tastera **+** ili **-** odaberite željenu sniženu temperaturu. Potvrdite podešenu temperaturu kratkim pritiskom na taster **F**.

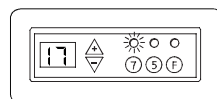

Zelena lampica (4) će početi polako da blinka i pokazuje da je uključeno sniženje temperature. Temperatura je snižena onoliko broj sati koji ste odabrali.

Ovo će se ponavljati u istom periodu svake noći.

Startujete dnevno sniženje temperature

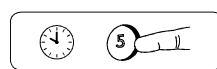

U trenutku kada želite da startujete dnevno sniženje temperature, pritisnite i držite ga pritisnutog 5

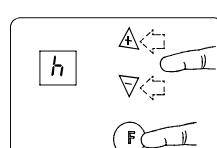

h (hours-sati) će zasvetliti 3 puta a nakon toga će 05 blinkati stalno. Tasterima **+** ili **-**, odaberite broj sati za koje želite da snižena temperatura traje. Potvrdite postavljeno vreme kratkim pritiskom na taster **F**.

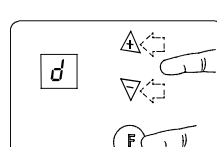

d će zasvetliti 3 puta i nakon toga slučajni broj.

Tasterima **+** ili **-**, unesite tačan dan u nedelji (Ponedeljak = 1, Utorak = 2, itd.). Potvrdite postavljenu dan kratkim pritiskom na taster **F**.

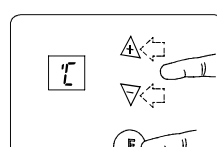

°C će zasvetliti 3 puta nakon toga 17 (°C) će blinkati stalno. Korišćenjem tastera **+** ili **-** odaberite željenu sniženu temperaturu.

Potvrdite podešenu temperaturu kratkim pritiskom na taster **F**.

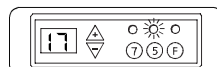

Zelena lampica (1) će početi polako da blinka i pokazuje da je uključeno sniženje temperature.

Temperatura je snižena onoliko sati koliko ste odabrali. Ovo će se ponavljati uvek u isto vreme od ponedeljka do petka, ostavljajući subotu i nedelju van uticaja.

Otkazivanje perioda snižene temperature

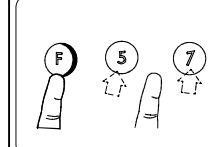

Držite pritisnut taster **F** i pritisnite jednom ili da izbrisate trenutno aktivan period ili sledeći period snižene temperature.

Lampica svetli stalno za vreme perioda koji je u pitanju. Smanjenje temperature će se nastaviti kao i obično u narednom periodu.

Promena temperature

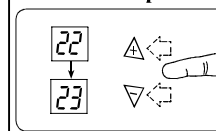

Podešavanje željene temperature za vreme komfornog ili perioda snižene temperature bez pritiskanja tastera **F** u trajanju od 5 sekundi radi pamćenja, održavaće podešenu temperaturu samo u tekućem periodu.

Izmena podešene temperature (komforni ili mod snižene temperature)

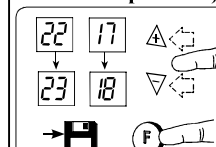

Kada ste u modu komfornog ili snižene temperature, podesite novu komfornu ili sniženu temperaturu pritiskom na taster **+** ili **-**. Zapamtite podešeno pritiskom na taster **F** dužim od 5 sekundi.

Promenite trajanje vremena snižene temperature i/ili sniženu temperaturu

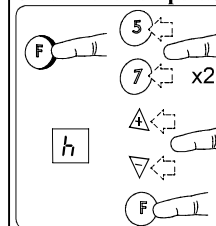

Držite pritisnut **F** i pritisnite dvaput **5** ili **7**. Otpustite **F** i h(hours-sati) će zasvetliti 3 puta.

Tasterima **+** ili **-** odaberite broj sati za koji želite da traje snižena temperatura.

Potvrdite kratkim pritiskom na taster **F**.

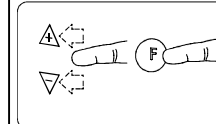

Ukoliko ste prvo pritisnuli za izmenu dnevnog sniženja temperature, d će zasvetliti tri puta i nakon toga slučajni broj. Tasterima **+** ili **-**, unesite tačan dan u nedelji (Ponedeljak=1, Utorak=2, itd.) Potvrdite postavljenu dan kratkim pritiskom na taster **F**.

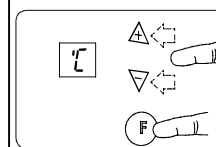

°C će zasvetliti 3 puta i nakon toga će blinkati trenutna snižena temperatura. Tasterima **+** ili **-** odaberite željenu sniženu temperaturu. Potvrdite kratkim pritiskom na taster **F**.

Stalno brisanje funkcije sniženja temperature

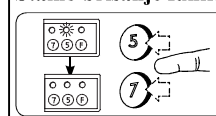

za stalno brisanje funkcije sniženja temperature, pritisnite taster **5** ili **7** u zavisnosti koji funkciju želite obrisati dok se ne ugasi zelena lampica.

Blokada za decu

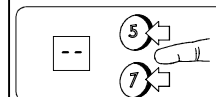

Za zaključavanje: Pritisnite **5** i **7** istovremeno dok na displeju ne vidite --. Za otključavanje: Pritisnite **5** i **7** istovremeno dok -- ne nestane sa displeja.

Kalibracija



Ukoliko stvarna temperatura u sobi i podešena na NEO radijatoru nisu u korelaciji, NEO se mora kalibrirati

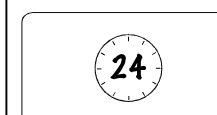

Prvo pustite da radijator radi na istoj temperaturi, po mogućnosti najmanje 24 sata, držeći vrata i prozore zatvorenim. Ovo obezbeđuje da Neo stvarno reguliše temperaturu u sobi.

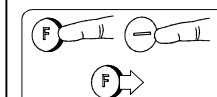

Držite pritisnut taster **F** i jednom pritisnite **-** i otpustite taster **F**.

°C će zasvetliti 3 puta i podešena temperatura će da blinka.

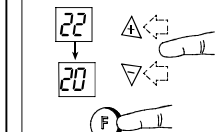

Pritisnite **+** ili **-** dok na displeju ne podesite istu temperaturu koju ste izmerili u vašoj sobi. Zapamtite pritiskom na taster **F** u trajanju od 5 sekundi.

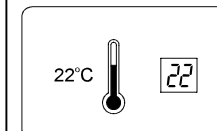

Radijator će sada raditi sa temperaturom prikazanom na displeju. Nea i nakon određenog perioda vremena prikazana temperatura će odgovarati stvarnoj temperaturi u prostoriji. Ova procedura može se ponoviti nešto kasnije da bi bili sigurni da je kalibracija ispravna.

Resetovanje termostata na fabričke podrazumevane vrednosti

VAŽNO! Resetovanje nije moguće ukoliko je displej termostata u bilo kojem blinkajućem modu.

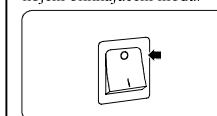

Nakon resetovanja, termostat mora biti reprogramiran po uputstvima za mod rada koji ste odabrali. Isključite radijator prekidač na OFF.

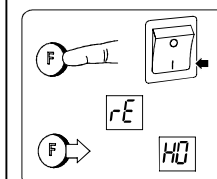

Držite pritisnut **F** taster i nakon toga uključite radijator ON.

Držite pritisnut taster **F** duže od 5 sekundi dok rE ne počne da blinka na displeju.

Otpustite **F** i HO (Home Mode – Kućni mod) će da blinka.

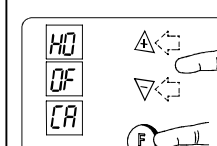

Možete odabrati između sledećih modova rada HO(home-kuća), OF (Office-kancelarija) i CA (Cabin- kabina) pritiskom na taster **+** ili **-**. Potvrdite svoj izbor pritiskom na taster **F** duže od 5 sekundi.

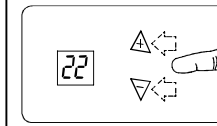

22 (°C) će blinkati. Odaberite vašu željenu komfornu temperaturu.

Potvrdite svoj izbor pritiskom na taster **F** duže od 5 sekundi. Ako ništa ne uradite, 22 (°C) će se automatski upamtiti nakon 7 sekundi.